

S
E
C
M

FerroFinestra W75 TB | BronzoFinestra B75 TB

mogs

“La perfezione non si ottiene quando non c’è nulla da aggiungere, ma quando non c’è più nulla da togliere”.
Antoine de Saint-Exupéry

Il nuovo sistema FerroFinestra W75 TB mantiene il design elegante e pulito della serie FerroFinestra, offre un eccezionale isolamento termico con profili minimalisti, e prevede anche il meccanismo di apertura anta ribalta.

Il sistema è composto da 25 geometrie di profilo, con sezioni a vista ridotte al minimo: da soli 27 a 62 mm. Nella doppia serie per porte e per finestre, il nuovo sistema permette la realizzazione di ogni tipologia di apertura, compresa l’apertura ad anta ribalta, con estetica complanare oppure a sormonto.

Disponibile in acciaio decapato, acciaio zincato, acciaio inox Aisi 316L, acciaio Cor-Ten e in Bronzo

Architettonico, il nuovo FerroFinestra W75 TB permette la realizzazione di porte e finestre di raffinata eleganza, anche nel ricercato stile industrial.

La profondità di 75 mm consente l’alloggiamento di vetri isolanti ad alta efficienza energetica fino a 52 mm di spessore. L’isolante in poliammide rinforzato con fibra di vetro garantisce un eccellente isolamento termico. Il sistema W75 TB risponde così ai progetti più esigenti, con altissimi requisiti di isolamento.

Le linee snelle ed eleganti del nuovo sistema FerroFinestra W75 TB sono disponibili anche nel prestigioso Bronzo Architettonico, nella serie BronzoFinestra B75 TB. Metallo nobile e senza tempo, con le sue innumerevoli ed affascinanti finiture il bronzo dà vita ad un sistema destinato a progetti particolarmente esigenti e di grande pregio.



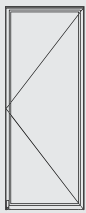

Finestra ad un'anta
apertura interna

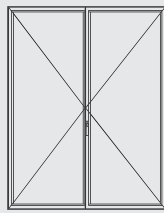

Finestra a due ante
apertura interna

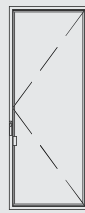

Finestra ad un'anta
apertura esterna

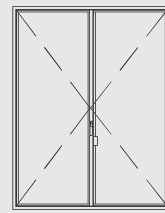

Finestra a due ante
apertura esterna

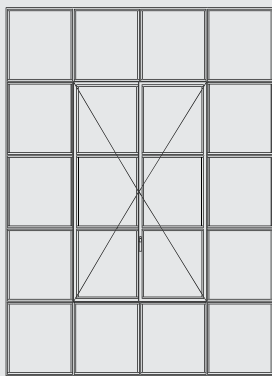

Finestra a due ante
apertura interna
stile industrial

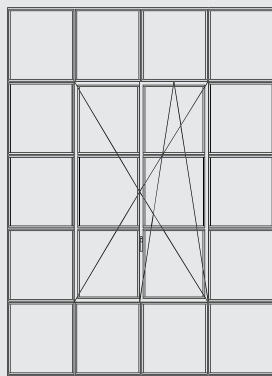

Finestra a due ante
apertura anta ribalta
stile industrial

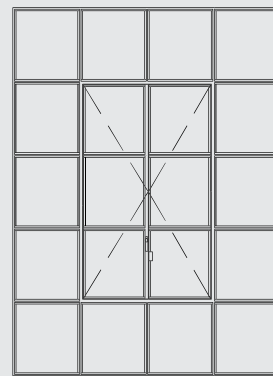

Finestra a due ante
apertura esterna
stile industrial

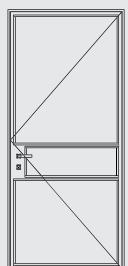

Porta ad un'anta
apertura interna

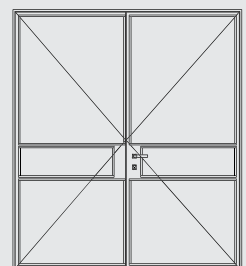

Porta a due ante
apertura interna

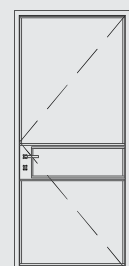

Porta ad un'anta
apertura esterna

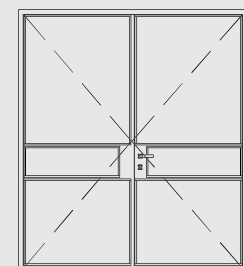

Porta a due ante
apertura esterna

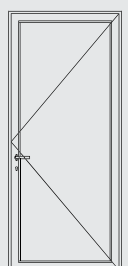

Porta ad un'anta
apertura interna

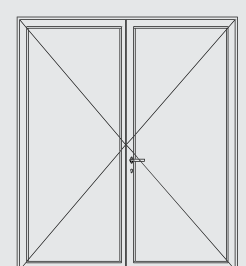

Porta a due ante
apertura interna

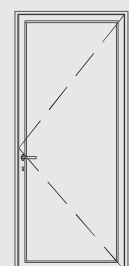

Porta ad un'anta
apertura esterna

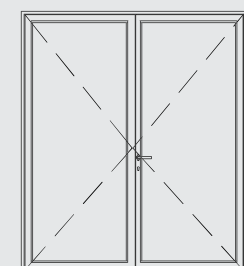

Porta a due ante
apertura esterna

FerroFinestra W75 TB

Gamma profili – finestre

-02 Acciaio Zincato -05 Acciaio Inox AISI 316L 2B -07 Acciaio Cor-ten -12 Acciaio Decapato

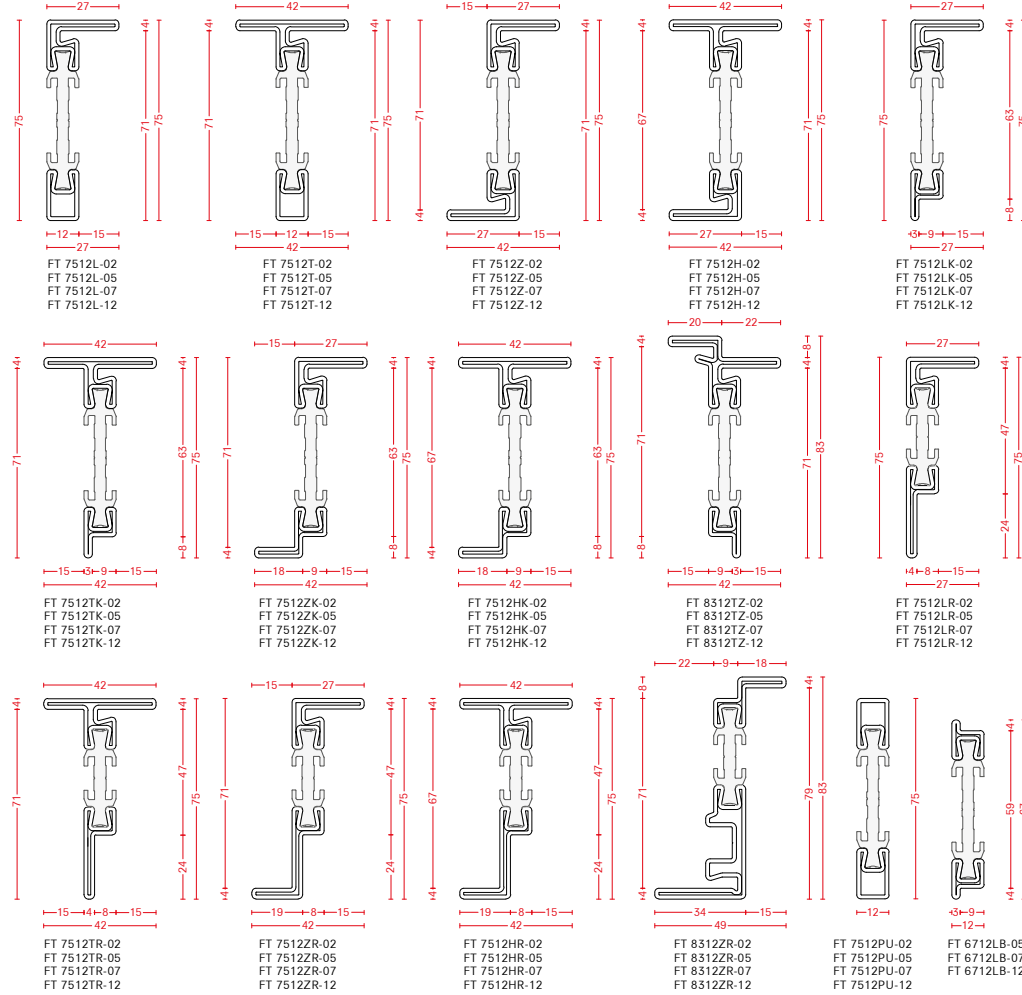

Fermavetri

-00 Alluminio -02 Acciaio Zincato -05 Acciaio Inox AISI 316L 2B -07 Acciaio Cor-ten -12 Acciaio Decapato

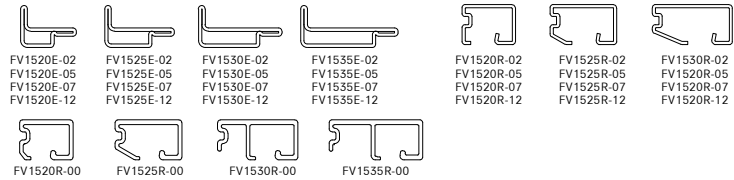

Guarnizioni

-60 EPDM nera -61 Neoprene -62 PVC

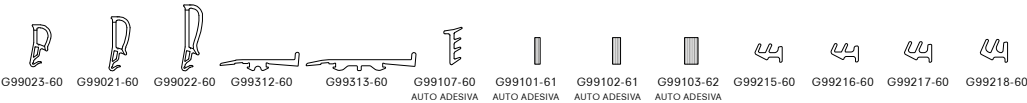

Gamma profili – porte

-02 Acciaio Zincato -05 Acciaio Inox AISI 316L 2B -07 Acciaio Cor-ten -12 Acciaio Decapato

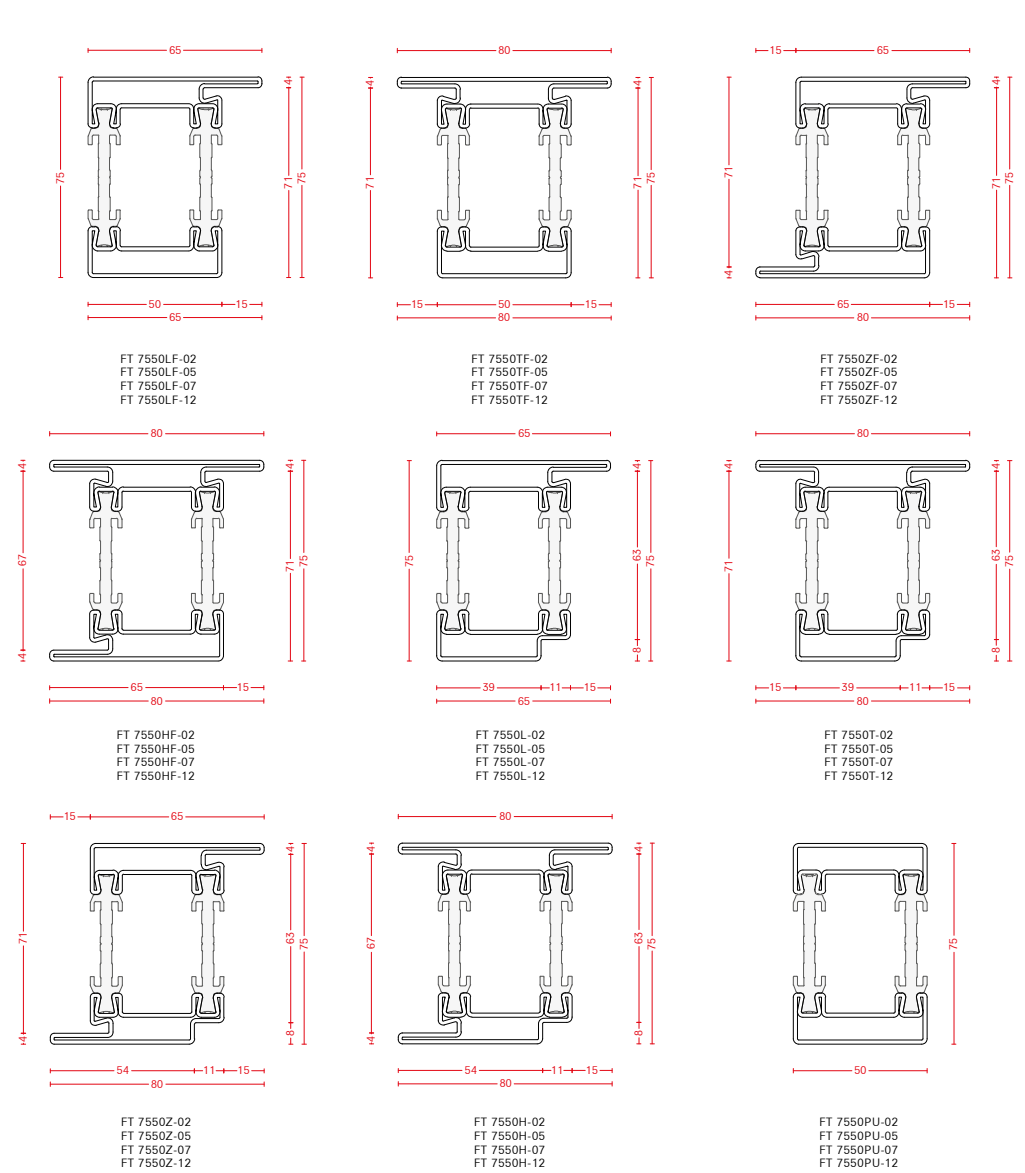

BronzoFinestra B75 TB

Gamma profili – finestre

-08 Bronzo Architettonico

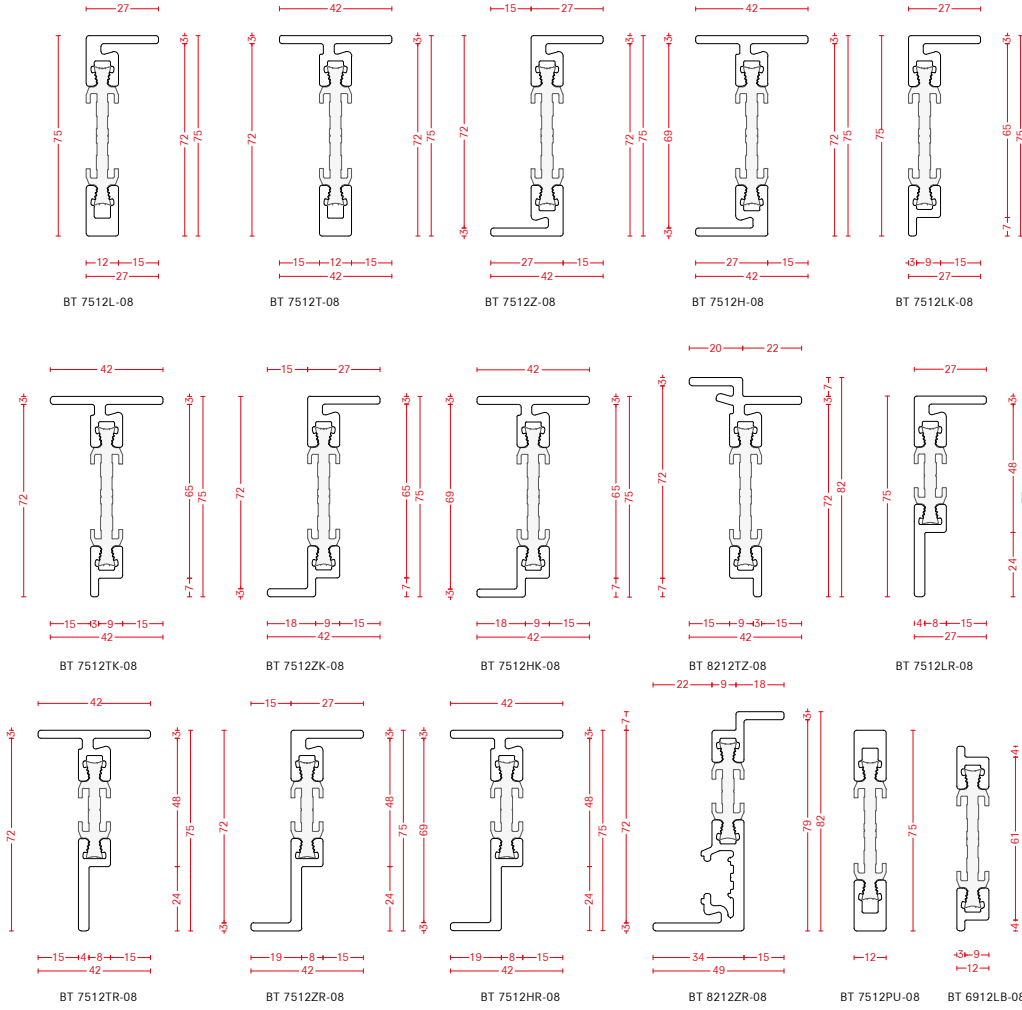

Gamma profili – porte

-08 Bronzo Architettonico

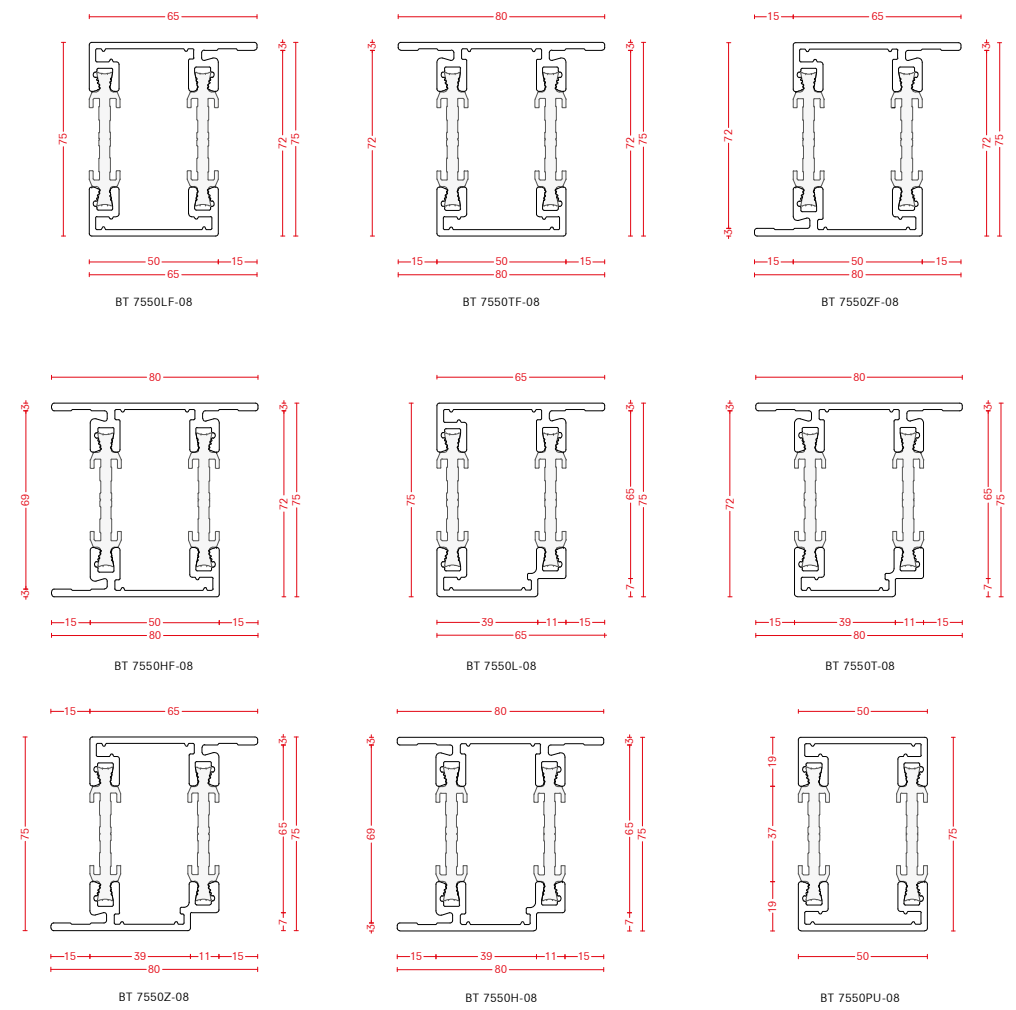

Fermavetri

-08 Bronzo Architettonico



Guarnizioni

-60 EPDM nera -61 Neoprene -62 PVC

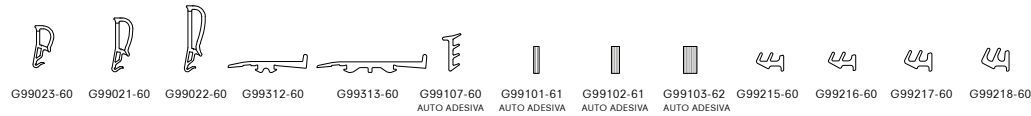

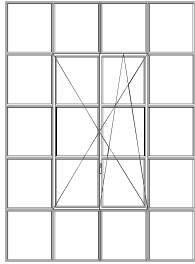

Finestra a due ante
apertura ante ribalta
stile industrial

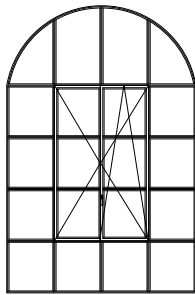

Finestra a due ante
apertura ante ribalta
stile industrial

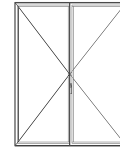
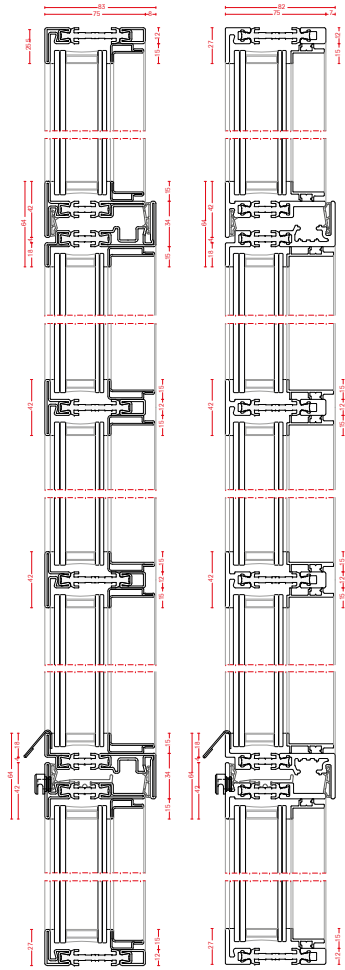

Finestra a due ante
apertura interna

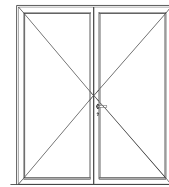
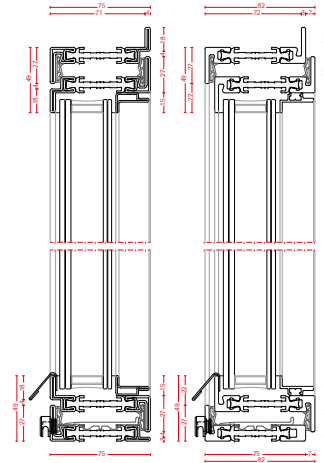
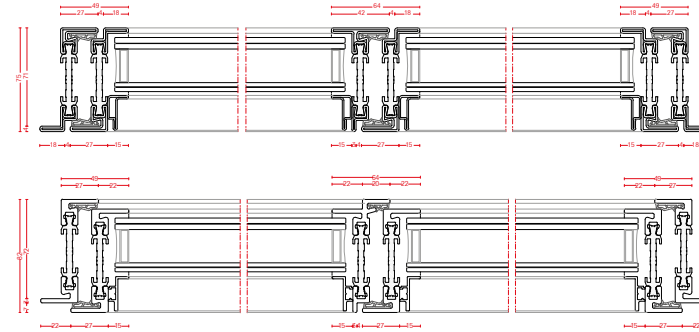

Porta a due ante
apertura interna

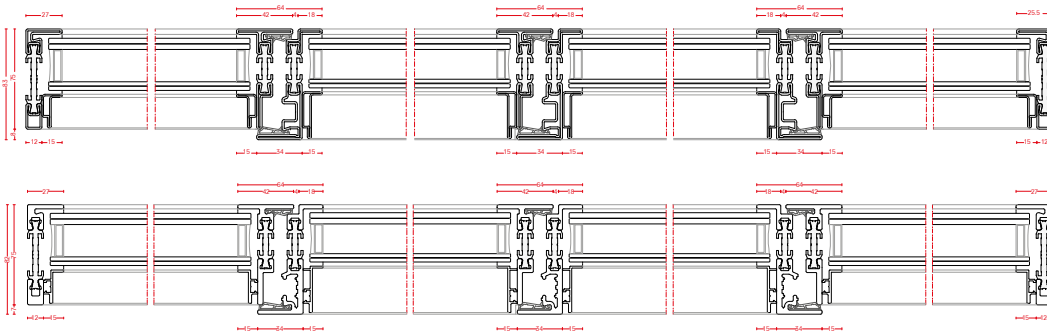
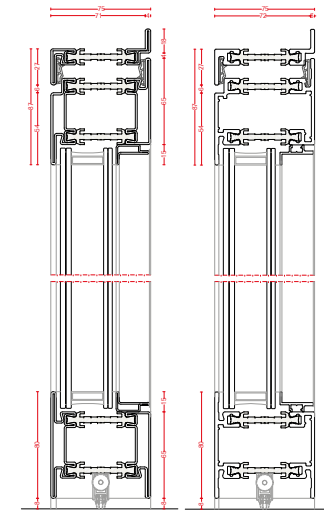
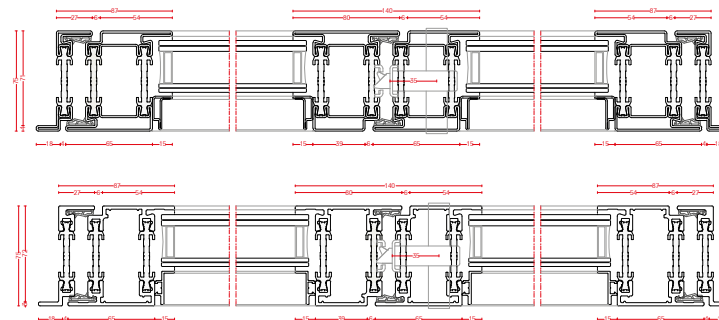

mogs

mogs.it



AVVERTENZE

Tutte le informazioni contenute in questa documentazione sono state verificate al momento della stampa.

Tuttavia, nessuna responsabilità è imputabile a Mogs per errori tipografici o nelle riproduzioni in scala.

Mogs declina ogni responsabilità per l'uso dei dati riportati: ogni applicazione deve essere studiata e verificata da un punto di vista meccanico.

Modifiche tecniche possono essere effettuate in qualsiasi momento, senza preavviso.

E' vietata ogni riproduzione, anche parziale, delle immagini contenute in questa documentazione.

All rights reserved.

Mogs 01/2020